

**ONKYO**

# TX-SR333

AV РЕСИВЕР

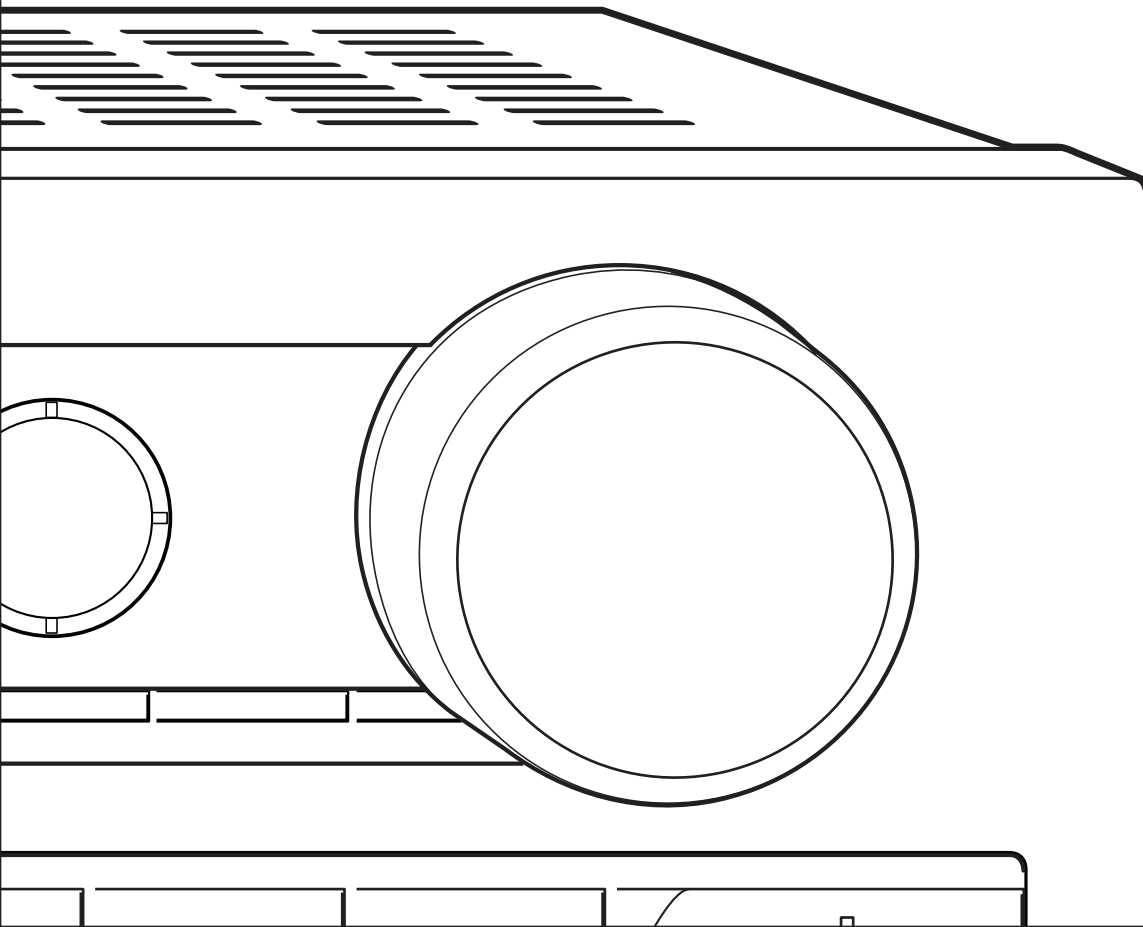

**Руководство  
пользователя**

# Перед началом работы

## Об инструкции по эксплуатации

Инструкция по эксплуатации (Basic Manual) разъясняет вам все основные шаги, необходимые для начала использования AV ресивера – от подсоединения телевизора, акустических систем и источников, до всех необходимых функций управления воспроизведением. Таким образом, базовая инструкция по эксплуатации информирует вас о часто используемых функциях. Кроме этого, имеется еще одна часть Инструкции, которая называется Расширенной инструкцией по эксплуатации (Advanced Manual) и дает вам более детальную информацию. Ее мы решили опубликовать в сети, основываясь на соображениях экологического характера.

## Расширенная инструкция по эксплуатации

Расширенная инструкция по эксплуатации (Advanced Manual) постоянно обновляется в соответствии с последней информацией и снабжена дружелюбным к пользователю интерфейсом, который, независимо от устройства доступа компьютера PC или смартфона, помогает вам глубже изучить возможности AV Receiver. Расширенная инструкция по эксплуатации состоит из следующих глав.

- Подробности приема радио в AM/FM диапазонах
- Воспроизведение музыкальных файлов с USB устройств
- Работа с музыкальными файлами с пульта ДУ
- Режимы прослушивания
- Более сложные настройки
- Управление другими компонентами с пульта ДУ
- Подсоединение/работа с компонентами Onkyo, оснащенными разъемом RI.
- Обновление прошивки фирменного ПО
- Возможные неисправности
- Справочная информация

## Основные достоинства

- AV ресивер оборудован 5-канальным усилителем
- Оборудован входными/выходными разъемами HDMI IN/OUT, совместимыми со сквозным пропуском сигналов 4K 60 Hz
- Поддерживает функцию сквозного пропуска видео HDMI Through от источника на телевизор в режиме Standby
- Поддерживает ARC - канал возврата аудио сигнала - Audio Return Channel
- Поддерживает воспроизведение с USB накопителей
- Поддерживает Bluetooth соединение
- Функция управления синхронизацией звука и видео A/V Sync
- Функция выхода на Зону 2, позволяющая воспроизводить во второй комнате другой источник
- 32-разрядный DSP процессор с превосходной цифровой обработкой сигналов
- Функция Music Optimizer™ для улучшения звучания сжатых файлов
- Согласованный по фазе бас - Phase Matching Bass
- Поддержка воспроизведения аудио файлов в форматах MP3, WMA, WMA Lossless, FLAC, WAV, Ogg Vorbis, Apple Lossless и DSD с USB накопителей

## Поставляемые аксессуары

-  Комнатная FM антенна (1)
-  Рамочная AM антенна (1)
-  Наклейки на кабели для акустических систем (1)
-  Пульт ДУ (RC-879M) (1)
-  Батарейки (типа AA/R6) (2)
-  Сетевой шнур (модели для Тайваня) (1)

\* Число в скобках указывает количество. На упаковке, буква в конце названия изделия указывает на его цвет.

## Использование пульта ДУ

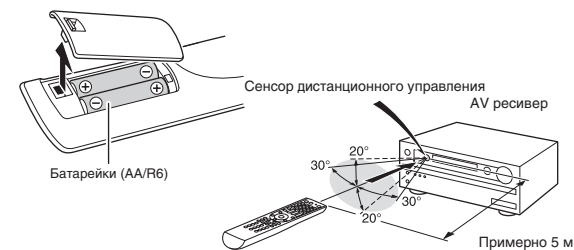

- \* Если пульт не будет использоваться в течение длительного времени, извлеките элементы питания во избежание утечки и коррозии.
- \* Немедленно извлеките разряженные элементы питания во избежание утечки и коррозии, которые могут повредить пульт.



Расширенное руководство пользователя  
[http://onkyo-rus.ru/page?page\\_id=2156](http://onkyo-rus.ru/page?page_id=2156)

# Шаг 1: Соединения

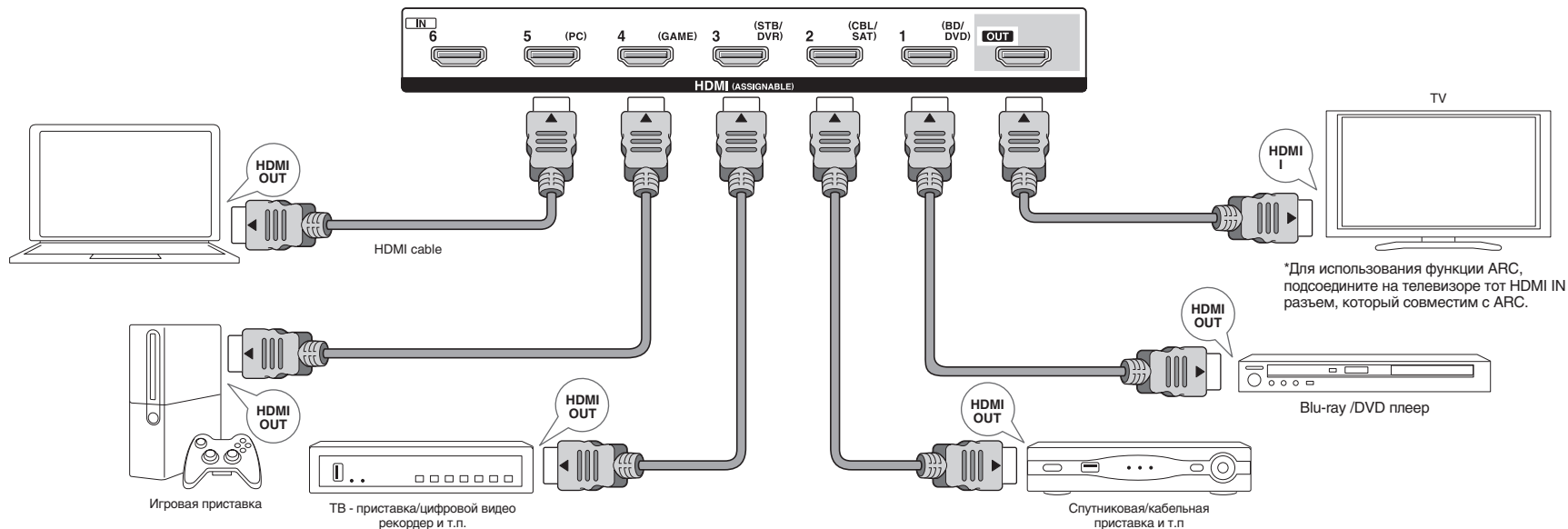

## 1

### Подсоединение TV и плееров

**Важно:** Не подключайте сетевой шнур, пока не закончите все другие соединения. HDMI Cable Connection

AV ресивер оснащен множеством HDMI разъемов на задней панели, и каждый из них соответствует кнопке селектора входов с тем же названием на передней панели. Например, Blu-ray плеер будет соединен с разъемом IN 1, а кнопка BD/DVD на передней панели будет использоваться для включения прослушивания воспроизводимого звука (если плеер совместим со стандартом CEC, нужный вход будет выбран автоматически). Если вы хотите подсоединить еще один Blu-ray плеер, вы сможете использовать любой другой разъем кроме IN 1.

Как можно сделать настройки, смотрите в расширенной инструкции пользователя ([http://onkyo-rus.ru/page?page\\_id=2156](http://onkyo-rus.ru/page?page_id=2156)).

Чтобы подключить TV к AV ресиверу, соедините выход HDMI OUT ресивера с входным разъемом HDMI на телевизоре с помощью HDMI кабеля. С помощью этого соединения можно будет выводить на экран телевизора меню настроек AV ресивера или же передавать аудио/видео сигналы с плеера прямо на TV. Если ваш TV поддерживает функцию ARC (Audio Return Channel – канал возврата аудио), можно будет воспроизводить звук телевизора через колонки, подсоединенные к AV ресиверу, не делая дополнительных соединений.

Если ваш TV не поддерживает функцию ARC, потребуется, дополнительно к соединению с разъемом HDMI OUT, проложить цифровой оптический кабель между цифровым аудио выходом TV и входом DIGITAL IN OPTICAL AV ресивера или же аналоговый аудио кабель между аудио выходом TV и аналоговым входным разъемом TV/CD на AV ресивере.

\* Выберите нужное соединение для вашего ТВ

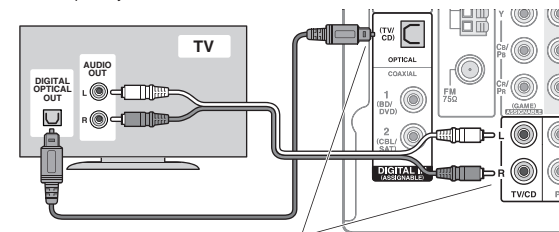

Соединение с TV, не поддерживающим функцию ARC

AV ресивер поддерживает функцию сквозного пропускания HDMI Through, которая позволяет проходить через него сигналам от плеера на TV, даже когда AV ресивер находится в режиме ожидания standby. Необходимо сделать соответствующие настройки, чтобы активировать системные функции связи по HDMI, функцию ARC и функцию HDMI Through. См. Раздел 3 "HDMI Setup" главы «Шаг 2: Настройки» - "Step 2: Setting Up".

- Для воспроизведения видео с разрешением 4K или 1080p, используйте высокоскоростной (high speed) кабель HDMI. Connecting Components without HDMI

### Подсоединение компонентов без HDMI

Если ваш AV компонент не имеет разъемов HDMI, используйте другие доступные разъемы для соединения кабелем с AV ресивером. Видео/аудио разъемы, иные, чем HDMI, также имеют заранее назначенные кнопки селектора входов на передней панели. При подключении какого-либо устройства обращайте внимание на имя кнопки селектора входов, связанное с данным разъемом.

При подключении проигрывателя виниловых пластинок, не имеющего встроенного фonoкорректора, вам потребуется установить внешний фonoкорректор между AV ресивером и проигрывателем

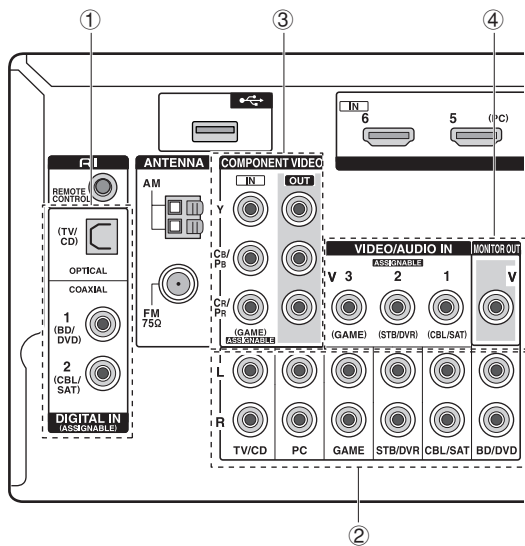

### ■ Подключение аудио сигналов

- ① **Цифровое соединение:** Используйте цифровой оптический (OPTICAL) или коаксиальный (COAXIAL) аудио кабель для соединения.



- ① Цифровой оптический кабель (OPTICAL)

\* А\*Так как цифровой оптический разъем ресивера имеет крышечку, надавите на нее кончиком кабеля и вставьте его до упора.



Цифровой коаксиальный кабель (COAXIAL)

- ② **Аналоговое соединение:** Используйте аналоговый аудио кабель для соединения с плеером. Для выдачи аудио с Blu-ray плеера или другого подобного плеера, как источника для Zone, вам потребуется сделать аналоговое соединение с помощью аналогового аудио кабеля между соответствующими разъемами плеера и этого ресивера. Для получения более подробной информации о функциях Zone, см. раздел 6 «Использование функций Зоны» - "Using the ZONE function" «Шаг 3: Воспроизведение» - "Step 3: Playing Back".



Аналоговый аудио (RCA) кабель

### ■ Соединение для видео сигналов

- ③ Используйте компонентный видео кабель для подсоединения TV с компонентными входами и плеера
  - Когда компонентный видео кабель используется для соединения AV ресивера с плеером, ресивер и телевизор также должны быть соединены компонентным видео кабелем

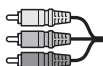

Компонентный видео кабель

\* Он передает видео лучшего качества, чем композитный.

- ④ Используйте композитный видео кабель для подсоединения TV с композитным входом или плеера с таким же композитным выходом.
  - Когда композитный видео кабель используется для соединения AV ресивера с плеером, ресивер и телевизор также должны быть соединены композитным видео кабелем.



Композитный видео кабель

## 2 Подсоединение акустических систем

**Важно:** Не подключайте сетевой шнур, пока не закончите все другие соединения.

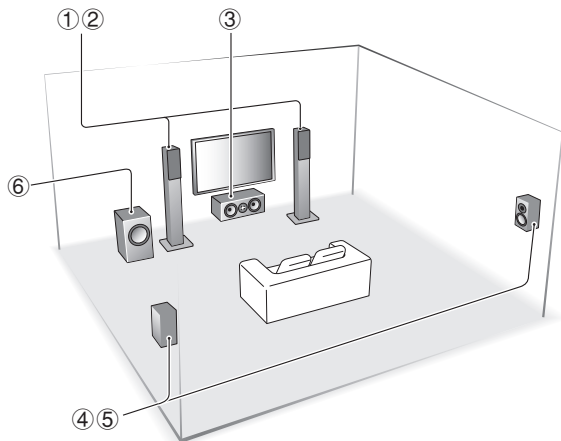

- ① ② Фронтальные АС
- ③ Центральная АС
- ④ ⑤ Тыловые АС
- ⑥ Сабуфер

- Можно подсоединить только один сабуфер
- Для использования функции ZONE, обращайтесь в Раздел 6 "Using the multi-zone function" Шага 3 «Воспроизведение» - "Step 3: Playing Back".

В идеале фронтальные колонки и АС центрального канала должны быть установлены по высоте не слишком далеко от экрана. Что касается тыловых АС, их рекомендуется установить немного позади от места прослушивания и чуть выше, чем уши слушателя, поскольку от них предпочтительно получить диффузный (рассеянный звук) вместо прямого излучения. Так как басовые звуки воспроизводятся сабуфером менее направленно, можно поместить его в любом месте. Выберите для сабуфера наилучшее положение, при котором все басы можно четко услышать, при реальном воспроизведении.

Подсоедините акустические системы: Правильно подключайте - плюсовые (+) клеммы только к плюсовым (+) клеммам, и минусовые (-) клеммы только к минусовым (-) клеммам. Использование входящих в комплект цветных наклеек поможет сделать правильные соединения.

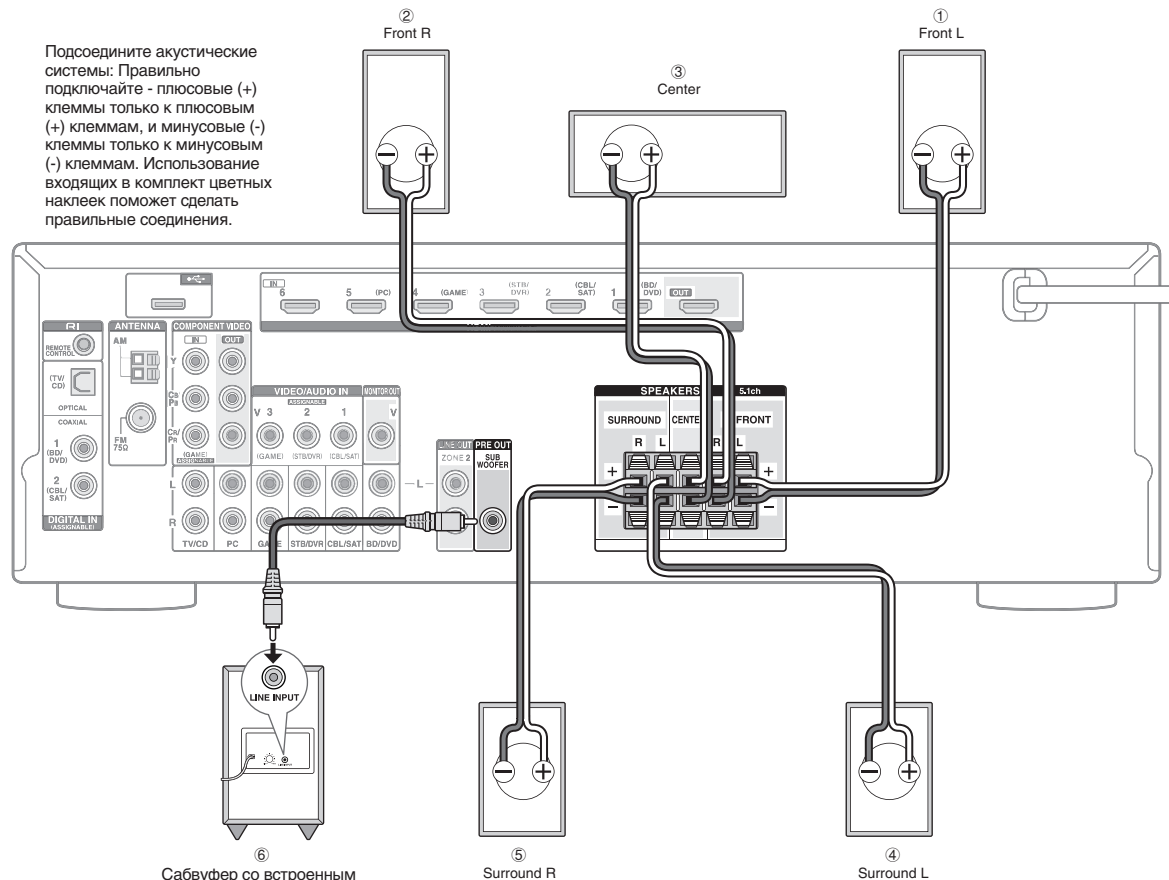

⑥ Сабуфер со встроенным усилителем мощности.

⑤ Surround R

④ Surround L



**Важно:** Подсоединяйте АС с импедансом от 6  $\Omega$  до 16  $\Omega$ . Использование АС с более низким импедансом может привести к отказу ресивера.

Зачистите примерно по 12-15 мм изоляции с концов кабеля, плотно скрутите жилы проводника, и подсоедините к клеммам.

Правильно подключайте - плюсовые (+) клеммы только к плюсовым (+) клеммам, и минусовые (-) клеммы только к минусовым (-) клеммам для каждого канала. Если вы их перепутаете, звук будет не в фазе и не натуральным. Прикрепите прилагаемые цветные наклейки. Использование входящих в комплект цветных наклеек поможет сделать правильные соединения. Выходной разъем «Сабуфер» поддерживает подключение сабуфера со встроенным усилителем мощности. Установите переключатель выбора частоты среза для фильтра сабуфера в положение DIRECT.

### 3 Прочие соединения

Если сабвуфер не имеет переключателя частоты среза для фильтра, но имеет ручку плавной регулировки этой частоты, поверните ее на максимальную частоту. Если сабвуфер не имеет встроенного усилителя мощности, вы можете подключить усилитель мощности между ресивером и сабвуфером.

- В момент покупки настройка типа акустической системы находится в положении 5.1 ch. Вы должны изменить ее, если используете другую конфигурацию колонок.
- Короткое замыкание плюсового + и минусового концов кабеля или касание проводниками кабеля задней панели устройства может привести к поломке ресивера. Также не подключайте два или несколько кабелей к одной колонке или же одну колонку к нескольким разъемам.

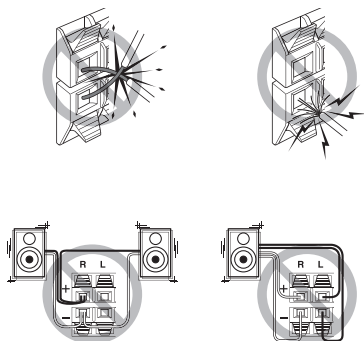

#### Подсоединение AM/ FM антенн

Подсоедините поставляемые антенны для приема AM/FM радиопередач. При первом прослушивании настройтесь на FM радиостанцию и найдите положение и ориентацию антенны,

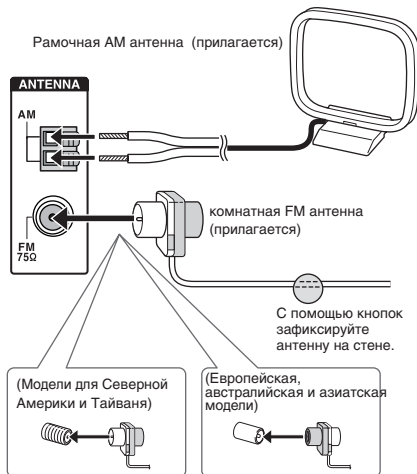

обеспечивающее наилучший прием.

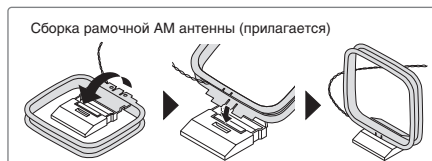

#### Подсоединение наушников

Подсоедините пару стереофонических наушников со стандартным штекером (1/4 дюйма или 6.3-мм) к гнезду PHONES AV-ресивера. При подсоединении наушников к гнезду PHONES колонки отключаются

- Если вы выбрали режим прослушивания, иной чем Stereo, Mono или Direct, то при подсоединении наушников режим прослушивания устанавливается в Stereo.

# Шаг 2: Настройка

## 1

### Включение питания

Вставьте сетевой шнур в настенную розетку (\*). Нажмите кнопку ON/STANDBY на передней панели AV ресивера или на пульте нажмите кнопку ON/ RECEIVER для включения или перехода в режим standby.

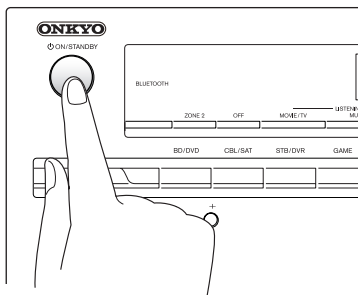

- Включение ресивера может привести к всплеску сетевого напряжения, который может подействовать на компьютер или другое электрооборудование в той же цепи. Рекомендуется использовать отдельную розетку для компьютера или другого чувствительного оборудования. \*У модели для Тайваня съемный сетевой шнур. Вставьте сначала его в разъем AC INLET на задней панели AV ресивера и только потом другой конец в настенную розетку. Всегда сначала вынимайте вилку из настенной розетки, а затем уже из AV ресивера.

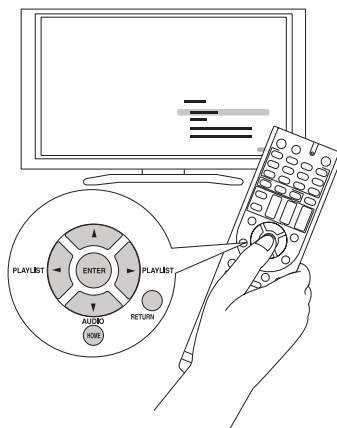

**Использование AV ресивера:** вы можете проделать все настройки, глядя на указания, появляющиеся на экране телевизора. Для того чтобы вывести на экран эти указания, необходимо соединить кабелем HDMI AV ресивер и телевизор. Выберите строку в меню с помощью кнопок курсора на пульте и нажмите ENTER для подтверждения выбора. Для возврата к предыдущему экрану, нажмите кнопку RETURN. Для возврата в меню Home, нажмите кнопку HOME.

## 2

### Задание конфигурации акустических систем

Конфигурация акустических систем в этом ресивере по умолчанию установлена в 5.1 ch. Для использования ресивера с другим окружением, таким, например, как конфигурация без центральной АС, тыловых колонок или сабвуфера, вам надо задать настройки для каждого из следующих параметров.

- Если настройки не соответствуют реальной конфигурации АС, воспроизведение звука может осуществляться некорректно. Проверьте конфигурацию ваших АС и сделайте правильные установки.

### Изменение конфигурации акустических систем

1. Нажмите на пульте сначала кнопку RCV, а затем кнопку HOME
2. С помощью кнопок курсора выберите "Setup", а затем нажмите кнопку ENTER.
3. Выберите "5. Sp Config" с помощью кнопок курсора, а затем нажмите кнопку ENTER.

Setup		
1.HDMI Input	Subwoofer	Yes
2.Component	Front	Small
3.Composite	Center	Small
4.Digital Audio	Surround	Small
5.Sp Config	Crossover	100 Hz
6.Sp Distance	Double Bass	Off
7.Level Cal		
8.Audio Adjust		
9.Source Setup		
10.Hardware		
11.HDMI Setup		
12.Bluetooth		

Перемещайте курсор кнопками ◀/▶ и задайте "None" для тех колонок ("No" для сабвуфера), которые не подсоединены. Нажмите кнопку HOME чтобы сохранить измененные настройки и закрыть экран меню.

- Эти настройки не могут быть изменены, если подсоединены наушники или если звук выдается из динамиков телевизора.

### Задание расстояний до акустических систем

4. Нажмите на пульте сначала кнопку RCV, а затем кнопку HOME.
5. С помощью кнопок курсора выберите "Setup", а затем нажмите кнопку ENTER.
6. Выберите "6. Sp Distance" с помощью кнопок курсора, а затем нажмите кнопку ENTER.

Setup	Unit	feet
1.HDMI Input		
2.Component	Front Left	12.0 ft
3.Composite	Center	12.0 ft
4.Digital Audio	Front Right	12.0 ft
5.Sp Config	Surround Right	7.0 ft
6.Sp Distance	Surround Left	7.0 ft
7.Level Cal	Subwoofer	12.0 ft
8.Audio Adjust		
9.Source Setup		
10.Hardware		
11.HDMI Setup		
12.Bluetooth		

## 3 Настройка HDMI

Перемещайте курсор кнопками ◀/▶ и задайте расстояния до акустических систем от места прослушивания. Нажмите кнопку HOME, чтобы сохранить измененные настройки и закрыть экран меню.

- Эти настройки не могут быть изменены, если подсоединены наушники или если звук выдается из динамиков телевизора.
- Расстояния до акустических систем не могут быть изменены, если "No" или "None" задано для них в меню конфигурации акустических систем "Sp Config".

### Регулировка уровней громкости акустических систем

1. Нажмите на пульте сначала кнопку RCV, а затем кнопку HOME.
2. С помощью кнопок курсора выберите "Setup", а затем нажмите кнопку ENTER.
3. Выберите "7. Level Cal" с помощью кнопок курсора, а затем нажмите кнопку ENTER.

Setup			
1.HDMI Input	Front Left	<	0 dB
2.Component	Center		0 dB
3.Composite	Front Right		0 dB
4.Digital Audio	Surround Right		0 dB
5.Sp Config	Surround Left		0 dB
6.Sp Distance	Subwoofer		0 dB
7.Level Cal			
8.Audio Adjust			
9.Source Setup			
10.Hardware			
11.HDMI Setup			
12.Bluetooth			

Перемещайте курсор кнопками / и задавайте уровень громкости для каждой из акустических систем. Шумовой тестовый сигнал будет звучать каждый раз, когда вы меняете громкость. Выберите желаемый уровень. Нажмите кнопку HOME чтобы сохранить измененные настройки и закрыть экран меню.

- Эти настройки не могут быть изменены в следующих случаях:
  - Подсоединены наушники.
  - Звук выдается из динамиков телевизора.
  - Активировано приглушение звука Muting.
- Громкость акустических систем не может быть изменена, если "No" или "None" задано для них в меню конфигурации акустических систем "Sp Config".

Этот AV ресивер поддерживает системные функции, такие как включение/выключение питания при подсоединении по кабелю HDMI оборудования – телевизора или плеера, совместимого со стандартом CEC (Consumer Electronics Control). Для использования системных функций, а также функции сквозного пропускания сигнала HDMI Through и ARC (Audio Return Channel), необходимо изменить первоначальные установки

- **Работа:** вы можете провести настройку, глядя на указания, появляющиеся на экране телевизора. Для вывода их на экран, необходимо проложить HDMI соединение между ресивером и TV. Выберите строку в меню с помощью кнопок курсора на пульте и нажмите ENTER для подтверждения выбора. Для возврата к предыдущему экрану, нажмите кнопку RETURN

### HDMI CEC (RIHD)

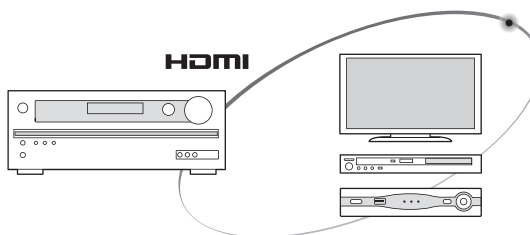

- При переводе телевизора в режим standby, AV ресивер также перейдет режим standby.
- На телевизоре можно будет определять – будет ли звуковое сопровождение выдаваться через его динамики или через колонки, подключенные к ресиверу.
- При запуске воспроизведения на CEC-совместимом плеере/рекордере, на AV ресивере будет автоматически выбираться HDMI вход, на который поступает сигнал от плеера/рекордера. Если AV ресивер находился в режиме standby, он автоматически включится.

1. Нажмите кнопку RCV на пульте и затем нажмите кнопку HOME.
2. Выберите "Setup" с помощью кнопок курсора и затем нажмите кнопку ENTER.
3. Выберите "11. HDMI Setup" с помощью кнопок курсора и затем нажмите кнопку ENTER.
4. Выберите "HDMI CEC (RIHD)" с помощью кнопок курсора и затем выберите "On".

### HDMI Through - Настройка сквозного пропускания сигналов

Эта функция позволяет передавать сигнал от плеера на телевизор, даже если AV ресивер находится в состоянии Standby. При переводе установки "HDMI CEC (RIHD)" в положение "On" эта функция активируется автоматически. Необходимо также сделать системную связь по HDMI и для телевизора. За более подробной информацией обращайтесь к Инструкции на телевизор.

- Потребление в режиме сквозного пропускания HDMI Through слегка возрастает, когда AV ресивер находится в режиме standby.

### ARC (Audio Return Channel) - Канал возврата аудио сигнала

Простое соединение ARC-совместимого телевизора с AV ресивером одним HDMI кабелем позволяет слушать звуковое сопровождение телепередач через колонки, подключенные к ресиверу. Для использования этой функции вы должны соединить AV ресивер с ARC-совместимым разъемом на вашем TV. Затем установите настройку "HDMI CEC (RIHD)" в AV ресивере, описанную выше, в положение "On" и сделайте следующие установки:

1. Нажмите кнопку RCV на пульте и затем нажмите кнопку HOME.
2. Выберите "Setup" с помощью кнопок курсора и затем нажмите кнопку ENTER.
3. Выберите "11. HDMI Setup" с помощью кнопок курсора и затем нажмите кнопку ENTER.
4. Выберите "Audio Return Ch" с помощью кнопок курсора и затем выберите "Auto".

#### Аудио выход подсоединенного плеера

Для прослушивания окружающего звука, в том числе Dolby Digital и DTS, аудио выход должен быть установлен в положение "Bitstream output" на подключенном blu-ray плеере или другом устройстве. Если TV не поддерживает выдачу потоковых (bitstream) сигналов, установите аудио выход плеера в положение "PCM output" чтобы слушать звук через TV динамики. За более подробной информацией обращайтесь к Инструкции на плеер. Некоторые установки blu-ray плеера могут препятствовать воспроизведению формата DTS-HD Master Audio. В таком случае, переключите "BD video supplementary sound" (или вспомогательный звук для видео) в положение "Off" и попробуйте еще раз..



# Шаг 3: Воспроизведение

## 1

### Воспроизведение с плеера и телевизора

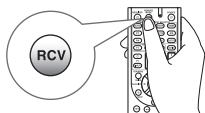

**Чтобы управлять ресивером:** Пульт может оказаться в режиме, который позволяет управлять другими устройствами. В этом состоянии вы не сможете управлять своим ресивером. Всегда нажимайте сначала кнопку (2) RCV чтобы вернуть пульт в режим RECEIVER для управления вашим ресивером.

#### 1. Включение питания.

Нажмите кнопку RCV на пульте, а затем нажмите кнопку 1 RECEIVER для включения питания.

- Переключите вход TV на тот, на который назначен AV ресивер.
- Для этого используйте пульт телевизора.

#### 2. Выберите вход AV ресивера и запустите воспроизведение на плеере или TV.

- Нажмите кнопку 3 INPUT SELECTOR, на которую назначен желаемый плеер. Нажмите кнопку TV/CD для звука с телевизора. Вы можете также использовать кнопки селектора входов на панели AV ресивера.
- Вход будет выбран автоматически, если TV или плеер совместим с стандартом CEC и подсоединен к ресиверу с помощью HDMI кабеля.

#### 3. Выберите желаемый режим прослушивания.

Нажимайте кнопку 6 режимов прослушивания, чтобы выбрать нужный вам из всех режимов. За более подробной информацией о режимах прослушивания обращайтесь в раздел "Listening modes" на следующей странице..

#### 4. Отрегулируйте громкость с помощью кнопки-качалки 10.

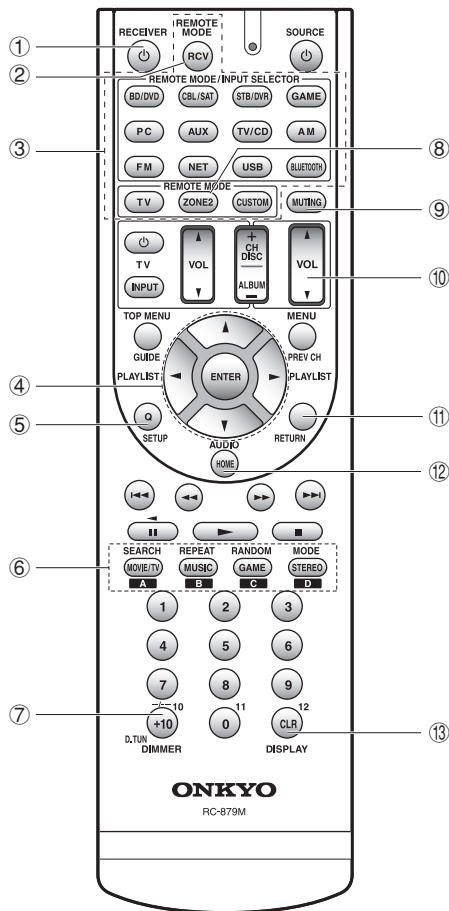

### Remote controller parts name

- 1 **Кнопка zRECEIVER:** включает AV ресивер и переводит его в режим standby.
  - 2 **Кнопка RCV:** чтобы вернуть пульт в режим управления вашим ресивером.
  - 3 **Кнопки REMOTE MODE/INPUT SELECTOR:** выбирают вход для воспроизведения.  
\*Кнопка селектора входов NET не действует, т.к. этот ресивер не имеет сетевых функций и входа "NET".
  - 4 **Кнопки со стрелками курсора и ENTER двигают курсор и подтверждают выбор.**
  - 5 **Кнопка Q SETUP:** выводит меню Quick Setup, позволяющее настраивать часто используемые функции, включая выбор входов и регулировку громкости.
  - 6 **Кнопки LISTENING MODE позволяет выбирать режим прослушивания.**
  - 7 **Кнопка DIMMER** изменяет яркость дисплея.
  - 8 **Кнопка ZONE2:** для использования AV ресивера с усилителем в другой комнате и воспроизведения звука во второй зоне.
  - 9 **Кнопка MUTE** приглушает временно звук.
  - 10 **Кнопки VOLUME:** регулировка громкости.
  - 11 **Кнопка RETURN:** возвращает дисплей на предыдущий уровень
  - 12 **Кнопка HOME:** выводит на экран меню Home и позволяет выбирать расширенные установки, а также использовать интернет-радио и DLNA.
  - 13 **Кнопка DISPLAY:** переключает информацию на дисплее..
- Остальные кнопки (кроме 1-13) предназначены для управления другими устройствами.

## Режимы прослушивания

Выберите желаемый режим прослушивания, переключая их и сравнивая реальное звучание в различных режимах. Набор доступных режимов зависит от формата входного сигнала.

**MOVIE/TV:** Выбирает режим прослушивания, предназначенный для просмотра кино и ТВ передач.

**MUSIC:** Выбирает режим прослушивания, предназначенный для музыки.

**GAME:** Выбирает режим прослушивания, предназначенный для видео игр.

**STEREO:** Выбирает режимы прослушивания Stereo или All Channel Stereo.

\* За более подробной информацией о режимах прослушивания обращайтесь в Расширенную Инструкцию ([http://onkyo-rus.ru/page?page\\_id=2156](http://onkyo-rus.ru/page?page_id=2156)).

### Режим «Direct» для воспроизведения входных сигналов так, как они есть

Выбор этого режима позволяет воспроизводить входные сигналы так, как они есть. Например, 2-канальные сигналы музыкальных CD будут воспроизводиться в стерео, 5.1-канальные сигналы в 5.1-каналах, а сигналы Dolby Digital с blu-ray дисков или DVD – в звуковом поле Dolby Digital sound в соответствии с заданным числом каналов.

## Прочие полезные функции

**Воспроизведение аудио и видео с разных источников:** Вы можете слушать звук с одного входного источника, а видео смотреть с другого. Например, можно слушать CD-плеер, и одновременно смотреть видео с Blu-ray/DVD плеера. В таком случае надо нажать BD/DVD, а затем TV/CD. Потом запустить воспроизведение на BD/DVD плеере и CD плеере. Эта функция использует тот факт, что когда выбран источник только аудио (TV/CD, AM, FM), видео источник при этом не меняется.

**Регулировки качества звука:** имеется возможность усилить или ослабить басы и высокие частоты в фронтальных колонках. Нажимайте кнопку TONE на ресивере несколько раз, чтобы выбрать желаемую регулировку - "Bass", "Treble", и "PM Bass" (согласованный по фазе бас – Phase Matching Bass), а затем регулируйте с помощью кнопок +/-.

"Bass": позволяет усилить или ослабить басы.

"Treble": позволяет усилить или ослабить высокие частоты.

"PM Bass": позволяет сохранить ясность средних частот и одновременно эффективно усилить басы.

■ Временное приглушение звука - Muting Temporarily:

Нажмите кнопку MUTING на пульте. Нажмите кнопку MUTING еще раз для отмены приглушения.

■ Изменение яркости дисплея: Нажмите кнопку DIMMER на пульте ДУ несколько раз, чтобы выбрать желаемую яркость дисплея.

■ Изменение отображения входов: Нажмите кнопку DISPLAY на пульте ДУ несколько раз, чтобы выбрать желаемую информацию на дисплее ресивера:

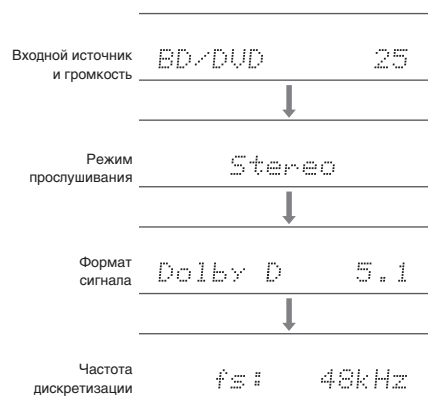

· Если в позиции Формат сигнала выведено "Dolby D 5.1", на вход поступает сигнал Dolby Digital 5.1-канальный. Когда вы слушаете AM/FM радио, то на дисплее появляется диапазон, частота и номер пресета.

## 2 Прослушивание AM/FM радио

Метод авто настройки на радиостанции описывается в этом кратком руководстве. За более подробной информацией о прослушивании AM/FM радиостанций обращайтесь в Расширенную Инструкцию ([http://onkyo-rus.ru/page?page\\_id=2156](http://onkyo-rus.ru/page?page_id=2156)).

1. **Нажмите кнопку AM или FM на ресивере для выбора «AM» или «FM».**
2. **Нажмите кнопку TUNING MODE на ресивере, чтобы на дисплее появился индикатор «AUTO»..**
3. **Нажмите кнопку ▼TUNING▲ .**  
Запустится автоматический поиск станций. Когда станция найдена, поиск останавливается. При настройке на радиостанцию, появляется индикатор TUNED. При настройке на стереофоническую радиостанцию, загорается индикатор «FM STEREO».



(Реальный вид отображения зависит от страны.)

**Регистрация радиостанций:** Вы можете сохранить в памяти до 40 ваших любимых AM и FM радиостанций, в общей сложности.

1. Настройтесь на радиостанцию AM/FM, которую вы хотите зарегистрировать.
2. Нажмите на кнопку MEMORY на ресивере.  
Вспыхивает номер предварительной настройки (пресета).
3. Пока вспыхивает номер пресета (около 8 секунд), используйте кнопки ◀PRESET▶ для выбора ячейки предварительной настройки в диапазоне от 1 до 40.
4. Нажмите кнопку MEMORY на ресивере еще раз.  
Когда станция зарегистрирована, номер пресета прекращает мигать.  
Повторите эту процедуру для всех ваших любимых AM/FM радиостанций. Для выбора пресета используйте кнопки ◀PRESET▶ на ресивере, либо кнопку CH +/- на пульте ДУ.

### 3 Связь и воспроизведение с Bluetooth совместимых устройств

Вы можете без проводов слушать музыкальные файлы, хранящиеся в смартфоне или другом Bluetooth-совместимом устройстве. Соединение действует на расстоянии до 15 метров.

Bluetooth-совместимое устройство должно поддерживать протокол A2DP.

· Соединение не гарантируется всегда и для всех Bluetooth-совместимых устройств.

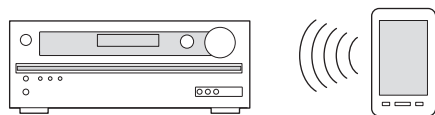

#### Сопряжение AV ресивера с Bluetooth-совместимым устройством

Сопряжение (или как говорят – спаривание) необходимо при первоначальном использовании Bluetooth-совместимых устройств. Перед тем, как начать процедуру, узнайте, как активировать функцию установки Bluetooth и как соединиться с другими устройствами для вашего Bluetooth-совместимого устройства.

Нажмите кнопку Bluetooth-на пульте

1. AV ресивер войдет в режим сопряжения и индикатор BLUETOOTH начнет мигать
2. Пока индикатор BLUETOOTH мигает, завершите соединение на Bluetooth-совместимом устройстве, которое находится поблизости, в течение 2 минут. Если название AV ресивера появится на дисплее Bluetooth-совместимого устройства, выберите его. Через некоторое время процедура сопряжения завершится.
  - Если требуется пароль, введите "0000".
  - Когда вы налаживаете связь с любым другим Bluetooth-совместимым устройством, начинайте сопряжение нажатием и удержанием кнопки BLUETOOTH до тех пор, пока индикатор BLUETOOTH не начнет мигать. Этот AV ресивер может сохранить данные о десяти сопряженных устройствах.

#### Воспроизведение музыки на Bluetooth-совместимом устройстве.

Если AV ресивер включен и связь с Bluetooth-совместимым устройством установлена, его вход автоматически переключается на BLUETOOTH. Воспроизведите музыку в этом состоянии.

- Когда AV ресивер включен, на установление соединения может потребоваться около минуты, т.к. функция Bluetooth требует некоторого времени для запуска.
- Если на Bluetooth-совместимом устройстве выбрана слишком малая громкость, звука на выходе AV ресивера может не быть даже после успешного сопряжения.
- Из-за свойств беспроводной технологии Bluetooth, звук, воспроизводимый AV ресивером, может слегка запаздывать по сравнению со звуком, выдаваемым Bluetooth-совместимым устройством.

### 4 Использование меню HOME

В меню Home можно задавать продвинутое установки и использовать воспроизведение файлов с USB накопителей. За более подробной информацией о воспроизведении с USB обращайтесь в Расширенную Инструкцию ([http://onkyo-rus.ru/page?page\\_id=2156](http://onkyo-rus.ru/page?page_id=2156))

1. Нажмите кнопку RCV на пульте, а затем кнопку HOME. Меню настройки HOME появится на экране телевизора. Можно также использовать кнопку HOME на панели ресивера.

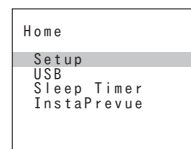

2. Используйте кнопки курсора на пульте для выбора пункта подменю, а затем нажмите кнопку ENTER для подтверждения.
  - Для возврата в предыдущее меню нажимайте кнопку RETURN. Для возврата в меню Home нажимайте кнопку HOME.

Setup - Настройка: Вы можете поменять назначение входов и

кнопок селектора входов, а также задать различные установки для колонок и прочие продвинутое установки.

- USB: Выберите для USB накопителей, подключенных к USB порту, чтобы можно было воспроизводить с них файлы.

- "USB" можно выбрать только после того, как USB функция заработает, и в первый момент меню может быть недоступно. Может потребоваться около минуты пока накопитель станет доступным.

**Sleep Timer – Таймер сна:** Выберите, чтобы автоматически перевести ресивер в режим standby по истечении заданного времени.

**InstaPrevue:** Выберите, чтобы осуществлять предпросмотр видео входов со всех HDMI разъемов одновременно на одном экране. На экране будет главное окно (текущий видео сигнал на входе) и маленькие окошки (другие входные видео сигналы). Для смены текущего входа, выберите нужное окошко кнопками курсора и нажмите ENTER.

- Для входов, на которых нет видео сигнала будет показано черное окошко.
- "InstaPrevue" не может быть выбрано, если видео поступает с входа HDMI IN 6 или если вообще нет сигнала на выбранном входе.
- В зависимости от характера видео сигнала изображение может быть показано неправильно в маленьком окошке предпросмотра

## 5 Использование меню быстрой настройки Quick Setup

Меню быстрой настройки Quick Setup обеспечивает быстрый доступ к часто используемым установкам, включая выбор входов и регулировку громкости.

1. **Нажмите кнопку Q SETUP на пульте. На экране подсоединенного телевизора появится меню Quick Setup.**
  2. **Используйте кнопки курсора для выбора желаемого пункта меню и затем нажмите кнопку ENTER для подтверждения выбора.**
- Нажимайте кнопку RETURN для возврата в предыдущее меню.

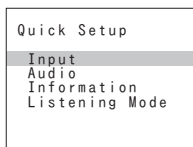

- **Input** – Вход. Выберите вход и проверьте информацию о назначении кнопок селектора на разъемы.
- **Audio**: Вы можете изменять различные аудио установки, включая регулировки качества звука и уровней громкости.
  - Эта установка недоступна, когда вы слушаете звуковое сопровождение через динамики вашего телевизора.

**A/V Sync**: Если изображение отстает от звука, это можно исправить, применив задержку для аудио сигнала.

- Эта установка не может быть использована вместе с входами USB и BLUETOOTH.
- Функция A/V Sync отключается, когда выбран режим прослушивания Direct

**Bass, Treble**: Регулировка низко- и высокочастотного выхода на фронтальные колонки.

- Тембр сигнала в фронтальных колонках нельзя регулировать в режиме Direct.

**PM Bass (Phase Matching Bass)** - согласованный по фазе бас

- Подавляет эффект фазового сдвига средних частот, чтобы улучшить басовый отклик. Таким образом,

получается гладкий и мощный бас на всех уровнях громкости.

- Эта установка недоступна, когда выбран режим прослушивания Direct.

**Subwoofer Level, Center Level** - Уровни громкости AC:

Регулирует громкость каждой из AC во время прослушивания входного источника. Эти временные настройки отменяются, когда AV ресивер переходит в режим standby.

- Колонки, заданные как "No" или "None" в меню "Sp Config" невозможно отрегулировать.

**Late Night – Ночной режим прослушивания**: Делает так, чтобы тихие звуки были хорошо слышны даже при небольшой громкости. Эта функция особенно полезна ночью, чтобы никого не беспокоить. Функция Late Night может быть использована, только когда входным источником является Dolby Digital, Dolby Digital Plus или Dolby TrueHD.

- При переходе AV-ресивера в режим standby функция Late Night возвращается в состояние "Off". Для источников Dolby TrueHD, она устанавливается в "Auto".

**Music Optimizer**: Улучшает качество звучания сжатых файлов. Ее следует использовать для музыкальных файлов, сжатых с потерями, таких как MP3. Настройка запоминается индивидуально для каждого входа.

- Music Optimizer работает только с входными цифровыми аудио сигналами PCM, частота выборки которых ниже 48 кГц и с аналоговыми аудио сигналами. С битстрим потоками он не работает.
- Music Optimizer не работает при выборе режима прослушивания Direct.

**CinemaFILTER**: Корректирует звуковую дорожку, чье высокочастотное содержимое слишком резкое, сделав ее более подходящей для домашнего просмотра.

- Эта функция может быть использована со следующими режимами прослушивания: Multichannel, Dolby Digital, Dolby Digital Plus, Dolby TrueHD, DTS, DTS-HD High Resolution Audio, DTS-HD Master Audio, DTS Express, DTS 96/24, Dolby PL II Movie, DTS Neo:6 и Neo:6 Cinema

- **Information**: Выводит на дисплей аудио информацию.
- **Listening Mode**: Выбирает режим прослушивания из следующих категорий: "MOVIE/TV", "MUSIC" и "GAME". Эта настройка невозможна, когда звук воспроизводится из динамиков телевизора.

## 6 Использование функции multi-zone

Вы можете подсоединить к AV ресиверу дополнительный интегрированный усилитель в отдельной комнате и воспроизводить звук от источника, подключенного к AV ресиверу на аналоговый вход. Вы можете использовать Blu-ray плеер в главной комнате, где установлен ресивер, и одновременно слушать AM/FM радиопередачи во второй комнате. При этом можно слушать звук от различных аналоговых устройств одновременно в главной и во второй комнате, или только во второй комнате.

- Источники, которые можно слушать в отдельной комнате – это плееры, подсоединенные к аналоговому аудио входам ресивера, а также AM/FM передачи.
- Невозможно одновременно прослушивать разные AM/FM радиостанции в основной комнате и во второй. Например, если вы слушаете радиостанцию FM в основной комнате, она также будет звучать в другой комнате.

### Подключение плеера

Для использования Blu-ray плеера или других плееров как источников для выхода аудио на Zone, необходимо соединить выходные RCA разъемы плеера с аналоговым аудио входом ресивера, с помощью аналогового аудио (RCA) кабеля.

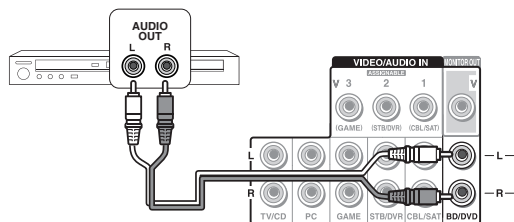

- Выдача аудио сигнала на зону Zone невозможна, если плеер и ресивер соединены кабелем HDMI или цифровым кабелем.
- Для некоторых плееров потребуется настройка аналогового аудио выхода.

### Подключение устройств в Зоне

Подсоедините к разъемам ZONE 2 LINE OUT на ресивере линейный вход дополнительного усилителя в отдельной комнате с помощью аналогового (RCA) кабеля.

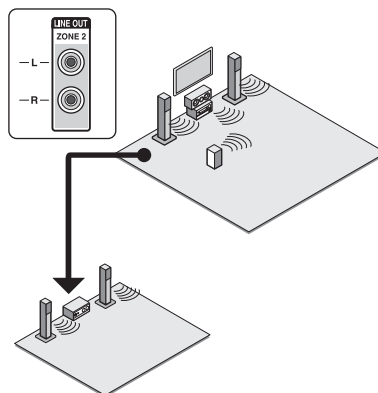

### Воспроизведение в Зоне

**1** Нажмите кнопку Zone 2 на пульте, затем направьте пульт на AV-ресивер и нажмите кнопку STANDBY/ON RECEIVER. Включится Zone 2, и загорится индикатор «Z2» на передней панели.

**2** Нажмите кнопку Zone2 на пульте еще раз и затем кнопку селектора входов INPUT SELECTOR для выбора источника для отдельной комнаты.

Для прослушивания одного и того же источника в главной комнате и в отдельной комнате, нажмите и удержите кнопку ZONE2 около 3 секунд. Громкость регулируется на дополнительном усилителе во второй комнате.

Для управления воспроизведением в ZONE с ресивера, нажмите кнопку ZONE2 и в течение 8 секунд нажмите кнопку селектора того входа, который должен звучать в отдельной комнате. Для прослушивания одного и того же источника в главной комнате и в отдельной комнате, нажмите ZONE2 дважды.

Для отключения функций Зоны: Нажмите кнопку ZONE 2 на пульте, а затем кнопку STANDBY/ON RECEIVER. Или же нажмите OFF на ресивере.

- Выдача аудио сигнала на зону Zone невозможна, если плеер и ресивер соединены кабелем HDMI или цифровым кабелем OPTICAL/COAXIAL. Подсоединяйте плеер к ресиверу с помощью аналогового кабеля для мультizonной работы. Для некоторых плееров потребуется настройка аналогового аудио выхода.
- Если Зона 2 включена, потребление в режиме standby слегка возрастает.
- Пока включена Зона 2, системные функции RI (связь между компонентами Onkyo) не будут работать.

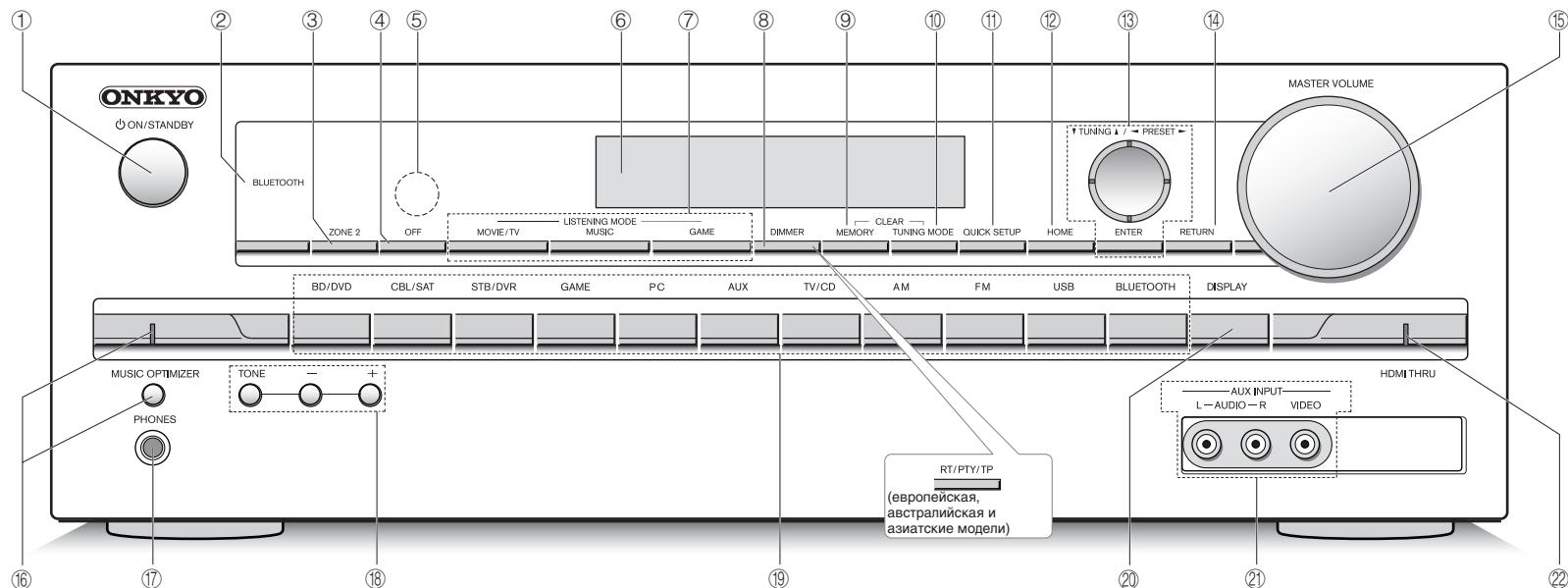

## Передняя панель

1. Кнопка **ON/STANDBY**: включает ресивер и переводит его в режим standby.
2. Индикатор **BLUETOOTH**: мигает при сопряжении с Bluetooth-совместимым устройством и остается включенным после завершения сопряжения.
3. Кнопка **ZONE 2**: управляет функциями ZONE
4. Кнопка **OFF**: отключает функции ZONE
5. Датчик ИК дистанционного управления: получает сигналы от пульта
6. Дисплей
7. Кнопки **LISTENING MODE**: позволяют выбирать режим прослушивания.
8. Кнопка **DIMMER** (Модели для Северной Америки и Тайваня): изменяет яркость дисплея. Кнопка **RT/PTY/TP** (Европейская, австралийская и азиатские модели): используется при приеме радиостанций, передающих текстовую информацию.
9. Кнопка **MEMORY**: регистрирует радиостанции и стирает их.
10. Кнопка **TUNING MODE**: переключает режим настройки
11. Кнопка **QUICK SETUP**: выводит на дисплей меню Quick Setup
12. Кнопка **HOME**: выводит на экран меню Home.
13. Кнопки **▼TUNING▲**, **◀PRESET▶**, стрелок курсора и кнопка **ENTER**: двигают курсор и подтверждают выбор. При прослушивании AM/FM передач, служат для настройки на станции – **▼TUNING▲** или для выбора зарегистрированных станций с помощью **◀PRESET▶**.
14. Кнопка **RETURN**: возвращает дисплей на предыдущий уровень
15. Ручка **MASTER VOLUME**: регулировка громкости
16. Кнопка **MUSIC OPTIMIZER** и индикатор: включает и отключает функцию **MUSIC OPTIMIZER**, которая улучшает качество сжатого аудио.
17. Гнездо **PHONES**: для подключения наушников со стандартным штекером
18. Кнопки **TONE** и **TONE LEVEL**: регулировки тембра
19. Кнопки селектора входов
20. Кнопка **DISPLAY**: переключает информацию на дисплее.
21. Вход **AUX INPUT AUDIO/VIDEO** разъемы: можно подключить видеокамеру или другие устройства
22. Индикатор **HDMI THRU**: загорается после активации функции сквозного пропускания сигналов - HDMI Through.

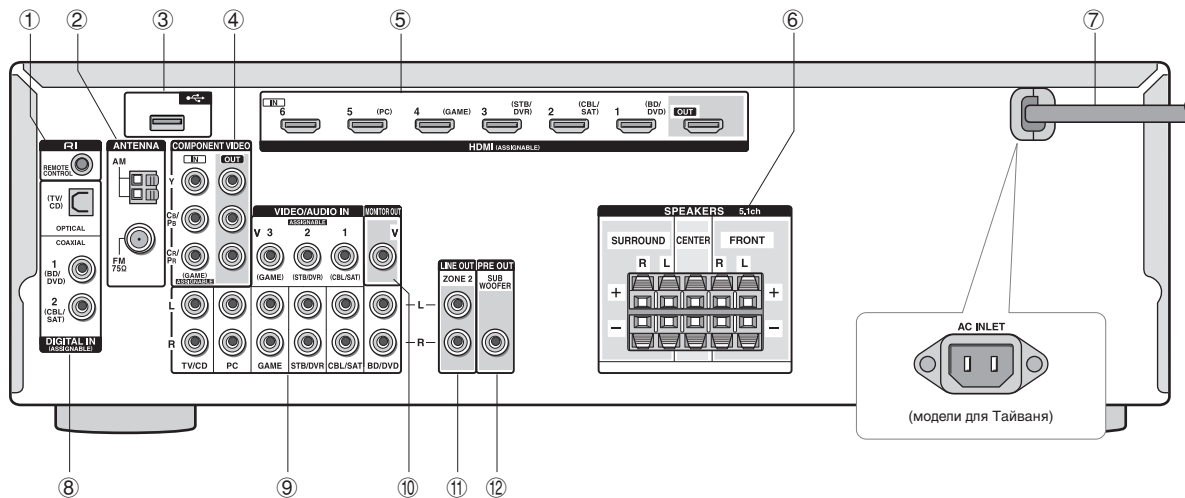

## Задняя панель

1. Разъем дистанционного управления по шине RI: продукт Onkyo с разъемом RI можно подсоединить и синхронизировать управление с ресивером.
2. Разъемы FM антенна (75 Ом) и AM антенна: для подсоединения прилагаемых антенн
3. Порт USB: можно подключить USB накопитель и воспроизводить с него музыкальные файлы
4. Разъемы COMPONENT VIDEO IN и OUT: Разъемы компонентного видео.
5. Разъемы HDMI IN и OUT: Для передачи цифровых аудио и видео сигналов.
6. Клеммы SPEAKERS: для подсоединения комплекта AC.
7. Сетевой шнур (Североамериканская, европейская, австралийская и азиатские модели). Разъем AC INLET (Модели для Тайваня): для сетевого шнура
8. Разъемы DIGITAL IN COAXIAL/OPTICAL: Для приема цифровых аудио сигналов
9. Разъемы композитного видео и аналогового аудио: Для приема цифровых и аналоговых аудио и видео сигналов.

10. Разъем MONITOR OUT V: Для вывода видео сигналов на подсоединенный монитор или телевизор.
11. Разъемы LINE OUT ZONE 2: Для вывода аналоговых аудио сигналов на дополнительный усилитель в ZONE 2.
12. Разъем PRE OUT SUBWOOFER: Для подсоединения активного сабвуфера

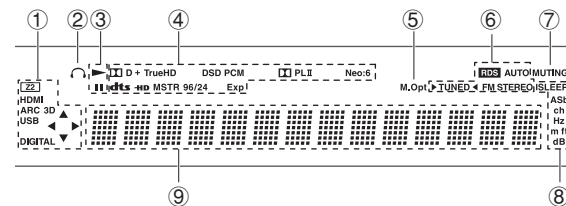

## Дисплей

**1. Загорается в следующих случаях. "Z2":** ZONE 2 выход включен. / "HDMI": HDMI сигналы поступают и выбран входной селектор HDMI. / "ARC": аудио сигналы поступают с ARC-совместимого TV и выбран входной селектор TV/CD. / "3D": на вход поступает 3D сигнал. / "USB" (\*): выбран вход «USB» и USB накопитель подсоединен. / "NET" (\*): выбран вход "NET" и ресивер подсоединен к сети. / "DIGITAL": на вход поступают цифровые сигналы и выбран входной селектор цифрового входа. / Индикаторы курсора: управляется USB.

**\*\*"USB" будет мигать, если соединение неправильное.**

2. Загорается, когда подсоединены наушники.
3. Загорается, когда управляется USB.
4. Загорается в соответствии с типом входного цифрового сигнала и режимом прослушивания.
5. Загорается, когда включена функция Music Optimizer.
6. Загорается в следующих случаях. "AUTO": режим настройки автоматический. / "► TUNED ◀": прием AM/FM радио. ► ◀ мигает в процессе автоматической настройки. / "FM STEREO": прием FM стерео. / "RDS" (европейская, австралийская и азиатские модели): прием передач с RDS.
7. "MUTING": мигает при приглушении звука.
8. Загорается в следующих случаях. "SLEEP": таймер сна установлен. / "ASb" (Auto Standby): Auto Standby включен. / "ch": задан канал. / "Hz": задаются частоты кроссовера. / "m/ft": задаются расстояния до AC. / "dB": задаются громкости AC.
9. Выводит различную информацию о типах входных сигналов.

При нажатии на кнопку DISPLAY показывает тип входных цифровых сигналов и режим прослушивания.



# Обнаружение и устранение неисправностей

## Перед тем как начать процедуру

Проблема может быть решена простым включением/выключением питания или же отсоединением вилки от розетки, что гораздо проще, чем проверять соединения, установки или режимы работы. Попробуйте сначала простейшие меры на ресивере и на подключенных к нему устройствах. Если проблема состоит в том, что видео или аудио не выдается на выход или не работает управление по HDMI, отсоединение/подсоединение HDMI кабеля может решить ее. При обратном подсоединении будьте осторожны и не скручивайте HDMI кабель, т.к. он может не войти нормально в разъем. После восстановления соединений, включите и потом выключите ресивер и подключенные к нему устройства.

## AV-ресивер неожиданно выключается

- Когда функция Auto Standby установлена и срабатывает, AV ресивер автоматически переходит в режим ожидания standby.

## Звук отсутствует или он очень тихий

- Выбрана неправильная кнопка селектора входов. Выберите нужный вход для ресивера. Убедитесь, что звук не приглушен – MUTING не мигает.
- Не все режимы прослушивания используют все AC.

## Отсутствует изображение

- Выбрана неправильная кнопка селектора входов.
- Для выдачи видео в режиме standby с подсоединенного к ресиверу плеера необходимо активировать режим "HDMI Through".
- Изображение на телевизоре нечеткое или зашумленное – возможно сетевой кабель и другие кабели создают помехи. В таком случае попробуйте увеличить расстояние между кабелем от ТВ-антенны и другими кабелями.

## Управление по HDMI не работает правильно

- Установите функцию HDMI CEC (RIHD) в положении "On". Необходимо также сделать установки для управления по HDMI на телевизоре. Обратитесь к инструкции на ТВ.

## Пульт ДУ не работает

- Перед тем, как управлять ресивером с помощью пульта, убедитесь, что вы нажали кнопку RCV

## Звук отсутствует при включении функции Zone.

- При включении функции Zone звук поступает на выход, только если входной источник – внешний компонент, подключенный к аналоговым входным разъемам ресивера или принимаются передачи AM/FM радио. Воспроизведение в Zone невозможно, если плеер и ресивер соединены только по HDMI или цифровым кабелем. Подсоедините плеер к аналоговым аудио входам ресивера с помощью аналогового кабеля. На плеере, возможно, необходимо активировать аналоговый аудио вход.

## Bluetooth

- Попробуйте включить/ выключить ресивер и плеер с Bluetooth. После этого проверьте, включена ли функция Bluetooth на вашем Bluetooth-совместимом устройстве и что соединение с ресивером установлено.

## ■ Сброс установок ресивера

Сброс установок ресивера и возвращение статуса на момент на момент покупки может решить проблему. Если методы, перечисленные выше, не помогли решить проблему самостоятельно, попробуйте сделать сброс установок ресивера согласно следующей процедуре. Если вы перезапустите ресивер, все установки вернуться к их заводским значениям по умолчанию. Поэтому предварительно запишите все ваши настройки, прежде чем делать reset.

### ● Как сделать сброс установок ресивера:

1. Нажмите и удержите кнопку CBL/SAT на ресивере (обратите внимание, что шаг 2 должен выполняться при нажатой этой кнопке)
2. Нажмите кнопку ON/STANDBY на ресивере. На дисплее появится надпись "Clear" и ресивер вернется в состояние standby.

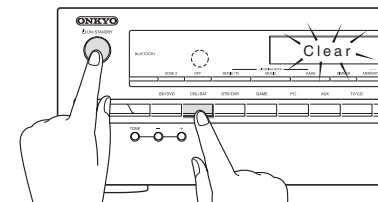

2. Нажмите ON/STANDBY. 1. Нажмите и удержите кнопку CBL/SAT.

### ● Как сбросить установки пульта ДУ:

1. Удерживая нажатой кнопку RCV, нажмите и удержите кнопку HOME до тех пор, пока индикатор на пульте не загорится (около 3 секунд).
2. В течение 30 секунд, нажмите кнопку RCV еще раз.

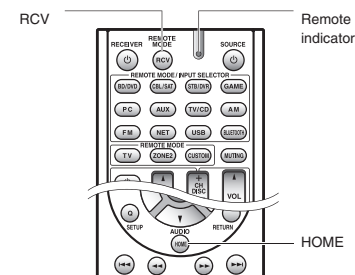



# Технические характеристики

## Секция усилителя

### Номинальная выходная мощность

Все каналы: Минимум 65 Вт непрерывная на канал, нагрузка 8 Ом, нагружены 2 канала, полоса 20 Гц-20 кГц, макс. общие гармонические искажения 0,7% (FTC).

Минимум 90 Вт непрерывная на канал, на 6 Ом, нагружены 2 канала на 1 кГц, макс. общие гармонические искажения 0,7% (FTC).

### (Североамериканская модель)

5 каналов x 100 Вт, на 6 Ом, 1 кГц, нагружен 1 канал, 1% (IEC) (прочие модели)

### Максимальная эффективная выходная мощность

5 каналов x 120 Вт, на 6 Ом, частота 1 кГц, нагружен 1 канал (JEITA) (Азиатские модели)

### Динамическая выходная мощность (\*)

\* IEC60268-кратковременная максимальная выходная мощность

160 Вт (3 Ом, фронт)

125 Вт (4 Ом, фронт)

85 Вт (8 Ом, фронт)

### Общие гармонические искажения THD+N

0,7% (20 Гц-20 кГц, при 0,5 мощности)

### Коэффициент демпфирования

60 (фронт, 1 кГц, 8 Ом)

### Чувствительность входа и импеданс:

200 мВ/47 кОм (LINE)

### Номинальный выходной уровень RCA и импеданс:

200 мВ/2,2 кОм (LINE OUT)

### Номинальный выходной уровень RCA и импеданс:

100 мВ/2,2 кОм (LINE OUT)

### Максимальный выходной уровень RCA и импеданс:

1.0 В/2,2 кОм (LINE OUT)

### Диапазон частот:

5 Гц-100 кГц/+1 дБ, -3дБ (режим Direct)

### Регулировки тембра:

±10 дБ, 30 Гц (BASS)

±10 дБ, 20 кГц (TREBLE)

### Отношение сигнал/шум:

100 дБ (LINE, IHF-A-взвеш.)

### Импеданс AC:

6-16 Ом

## Видео секция

### Входная чувствительность/Выходной уровень и импеданс

1 В (размах)/75 Ом (компонентный Y)

0,7 В (размах)/75 Ом (компонентные сигналы Pb/Cb, Pr/Cr)

1 В (размах)/75 Ом (композиционный)

### Диапазон частот компонентного видеосигнала:

5 Гц – 100 МГц (+0 дБ,- 3 дБ)

## Секция тюнера

### Диапазон частот настройки FM

87,5 МГц-107,9 МГц

(Североамериканская и тайваньская модель)

87,5 МГц-108,0 МГц, RDS (Прочие)

### Диапазон частот настройки AM

530/522 кГц-1710/1611 кГц

### Число ячеек памяти (предварительные настройки):

40

## Bluetooth секция

### Система связи:

Bluetooth Specification version 2.1 + EDR (Enhanced Data Rate)

Максимальная дальность связи:

в пределах прямой видимости, около 15 м (\*)

### Диапазон частот:

2.4 ГГц (2.4000 GHz - 2.4835 GHz)

Метод модуляции:

FHSS (Freq Hopping Spread Spectrum)

Совместимые профили Bluetooth:

A2DP 1.2 (Advanced Audio Distribution Profile)

AVRCP 1.3 (Audio Video Remote Control Profile)

### Поддерживаемые кодеки:

SBC

Диапазон передачи (A2DP):

20 Hz - 20,000 Hz (частота дискретизации 44.1 кГц)

\* \* Реальный радиус действия зависит от таких факторов, как препятствия между устройствами, магнитные поля вокруг СВЧ-печей, статическое электричество, беспроводные телефоны, чувствительность приемников, эффективность антенны, операционная система, программные приложения и т.п.

## Общие характеристики

### Источник питания:

переменный ток, 120 В, 60 Гц (Североамериканская и тайваньская модель)

переменный ток, 230 В, 50 Гц (Европейская, австралийская и британская модели),

переменный ток, 220 – 240 В, 50/60 Гц (Прочие)

### Потребляемая мощность:

3.2 А (Североамериканская и тайваньская модель)

330 Вт (Европейская, австралийская и британская модели),

380 Вт (Прочие)

0.2 Вт (в режиме Standby, Североамериканская и тайваньская модель)

0.3 Вт (в режиме Standby, прочие модели)

55 Вт (Потребление в режиме холостого хода)

### Размеры (ШxВxГ):

435 x 150 x 321 мм

17-1/8" x 5-7/8" x 12-5/8"

### Вес:

7.6 кг (16.8 lbs.) (Североамериканская и тайваньская модель)

8.1 кг (17.9 lbs.) (Прочие)

## HDMI

### Входы:

IN1 (BD/DVD), IN2 (CBL/SAT), IN3 (STB/DVR), IN4 (GAME), IN5 (PC), IN6

### Выход:

OUT

### Разрешение видео:

4K 60 Hz (YCbCr 4:2:0)

### Аудио форматы:

DTS-HD Master Audio, DTS-HD High Resolution Audio, Dolby TrueHD, Dolby

Digital Plus, DSD, Multichannel PCM

### Поддержка:

3D, Audio Return Channel, DeepColor, x.v.Color, LipSync, CEC (RIHD)

## ■ Видеовыходы

### Компонентный:

IN (GAME)

### Композитные:

IN1 (CBL/SAT), IN2 (STB/DVR), IN3 (GAME), AUX

## ■ Видеовыходы

### Компонентный:

OUT

### Композитные:

MONITOR OUT

## ■ Аудио входы

### Цифровые входы:

OPTICAL (TV/CD)

COAXIAL 1 (BD/DVD), 2 (CBL/SAT)

### Аналоговые входы:

BD/DVD, CBL/SAT, STB/DVR, GAME, PC, TV/CD, AUX

## ■ Аудио выходы

### Аналоговые выходы:

ZONE2 LINE OUT,

SUBWOOFER PRE OUT

### Выходы на AC:

FRONT L/R, CENTER, SURROUND L/R

### Выход на наушники:

PHONES (Front, 6.3)

## ■ Другие

RI 1

USB 1

Характеристики и возможности могут быть изменены без предварительного уведомления.

Месяц производства можно определить по серийному номеру.

8-ое значение в серийном номере – год производства.

Значение года обнуляется каждые 10 лет.

(Например: цифра 0 означает год – 2010, 2000, 1990.... Цифра 4 – 2014, 2004, 1994...)

9-ое значение в серийном номере – месяц производства.

Цифры 1 – 9 означают месяцы - январь – сентябрь. Буквы - X, Y, Z означают – октябрь, ноябрь, декабрь, соответственно.

# Информация о лицензиях и торговых марках



Произведено по лицензии Dolby Laboratories. "Dolby", "Pro Logic" и символ двойного D являются торговыми марками Dolby Laboratories.



For DTS patents, see <http://patents.dts.com>.

Изготовлено по лицензии от DTS Licensing Limited. DTS зарегистрированная торговая марка, а логотипы DTS, символ DTS и DTS-HD Master Audio - торговые марки DTS, Inc. DTS, Inc. Все права защищены.



"CINEMA FILTER" и "CINEMA FILTER (логотип)" – это торговые марки Onkyo Corporation.  
AccuEQ, Music Optimizer, RIHD и WRAT – это торговые марки Onkyo Corporation.  
"RIHD" и "RIHD (логотип)" – это торговые марки Onkyo Corporation.



HDMI, логотип HDMI и High Definition Multimedia Interface являются торговыми марками или зарегистрированными торговыми марками HDMI Licensing, LLC в США и других странах.



Марка и логотип Bluetooth® - это зарегистрированные торговые марки Bluetooth SIG, Inc. и любое использование этих марок компанией Onkyo лицензировано. Другие торговые марки и торговые названия принадлежат их соответствующим владельцам.

Onkyo не гарантирует Bluetooth совместимость между AV ресивером и Bluetooth-оборудованными устройствами.

Для совместимости между AV ресивером и другими устройствами с Bluetooth технологией, необходимо изучить документацию на эти устройства или проконсультироваться с дилером. В некоторых странах могут быть ограничения на использование устройств с технологией Bluetooth. Проверьте их отсутствие у местной администрации.

InstaPrevue и логотип InstaPrevue - являются торговыми марками или зарегистрированными торговыми марками Silicon Image, Inc. в США United States и других странах.

Apple, iPod и iPhone являются торговыми марками Apple Inc., зарегистрированными в США и других странах.

Apple TV – это торговая марка Apple Inc., зарегистрированная в США и других странах.

Этот продукт защищен некоторыми правами на интеллектуальную собственность, которыми владеет Microsoft. Использование или распространение подобных технологий за рамками этого продукта запрещено без наличия лицензии от Microsoft.

Windows и логотип Windows logo являются торговыми марками группы компаний Microsoft.

QR Code – это зарегистрированная торговая марка DENSO WAVE INCORPORATED.

Safari это торговая марка или зарегистрированная торговая марка Apple Computer, Inc. в США и других странах.

"x.v.Color" – это торговая марка Sony Corporation.

MPEG Layer-3 технология кодирования аудио лицензирована у Fraunhofer IIS and Thomson.

\*Все остальные торговые марки являются собственностью соответствующих владельцев

## Предупреждения

### Для европейских моделей

#### Декларация соответствия

- Мы, с полной ответственностью заявляем о том, что этот продукт соответствует перечисленным ниже техническим стандартам:
- Безопасности
- Пределам и методам измерения радиопомех
- Пределам на засорение гармониками сетевого напряжения питания
- Ограничениям на изменение напряжения, флуктуации напряжения и на фликкер (случайные колебания напряжения питания)
- Директиве по утилизации отработанного электрического и электронного оборудования - RoHS Directive, 2011/65/EU
- Настоящим документом, Onkyo Corporation, заявляет, что TX-NR535 соответствует основным требованиям и другим уместным ограничениям Директивы - Directive 1999/5/EC.



# ONKYO

## ONKYO CORPORATION

Kitahama Chuo Bldg, 2-2-22 Kitahama, Chuo-ku, OSAKA 541-0041, JAPAN  
<http://www.onkyo.com/>

### The Americas

## ONKYO U.S.A. CORPORATION

18 Park Way, Upper Saddle River, N.J. 07458, U.S.A.  
For Dealer, Service, Order and all other Business Inquiries:  
Tel: 201-785-2600 Fax: 201-785-2650  
<http://www.us.onkyo.com/>  
For Product Support Team Only:  
1-800-229-1687

### Europe

## ONKYO EUROPE ELECTRONICS GmbH

Liegnitzerstrasse 6, 82194 Groebenzell, GERMANY  
Tel: +49-8142-4401-0 Fax: +49-8142-4208-213  
<http://www.eu.onkyo.com/>

## ONKYO EUROPE ELECTRONICS GmbH (UK Branch)

Meridien House, Ground floor, 69 - 71 Clarendon Road, Watford, Hertfordshire, WD17 1DS, United Kingdom  
Tel: +44 (0)8712-00-19-96 Fax: +44 (0)8712-00-19-95

### China

## ONKYO CHINA LIMITED (Hong Kong)

Unit 1033, 10/F, Star House, No 3, Salisbury Road, Tsim Sha Tsui Kowloon, Hong Kong.  
Tel: 852-2429-3118 Fax: 852-2428-9039  
<http://www.hk.onkyo.com/>

## ONKYO CHINA PRC (Mainland)

1301, 555 Tower, No.555 West NanJing Road, Jing'an District, Shanghai, China 200041,  
Tel: 86-21-52131366 Fax: 86-21-52130396  
<http://www.cn.onkyo.com/>

## Asia, Oceania, Middle East, Africa

Please contact an ONKYO distributor referring to Onkyo SUPPORT  
site. <[http://www.intl.onkyo.com/support/local\\_support/index.html](http://www.intl.onkyo.com/support/local_support/index.html)>

Приведенная выше информация может быть изменена без предварительного уведомления.  
Посетите веб-сайт Onkyo, чтобы узнать о последних обновлениях.

Страна изготовитель: МАЛАЙЗИЯ

Импортер: ООО "СинергоИмпорт"  
123060, г. Москва, ул. Расплетина, д. 24, пом. 1, комн. 6  
Организация, принимающая претензии: ООО "АТ АУДИО"  
127083, г. Москва, ул. 8 Марта, д. 1, стр. 12